

**TOMY**<sup>®</sup>

'91

# AFX

HO-SCALE RACING



## HASEMI

長谷見選手デザインオリジナルカー



SKYLINE GT-R

SUPER REALISTIC  
HOBBY RACING  
TOY-AFX.

## パワーマグナカー

各1,700円

P-003	フェラーリF-188
P-006	ケンウッドボルシェ962C
P-007	ダンロップボルシェ962C
P-008	シルクカットジャガーXJR-9
P-009	ザウバーC-9メルセデス
P-010	ミノルタトムス88C-V
P-012	デンソートムス89C-V
P-013	タカQトムス89C-V
P-014	ティノラストヨタ89C-V



◀ P-019  
長谷見 オリジナル  
スカイラインGT-R

**new**

P-018  
カルソニック  
スカイラインGT-R ▶



**new**

P-015	ザウバーメルセデスC-9(銀)
P-016	ボルシェ959(赤)

## スーパーライトカー

レギュレーター搭載により  
各2,800円 ライトがパワーアップされました。

SL-001

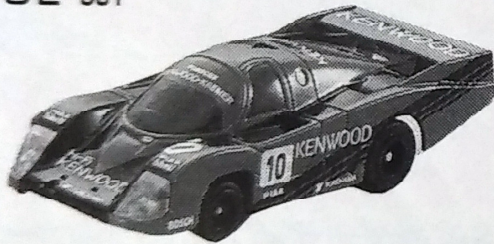

ケンウッドボルシェ962C(黒)

SL-002



シルクカットジャガーXJR-9

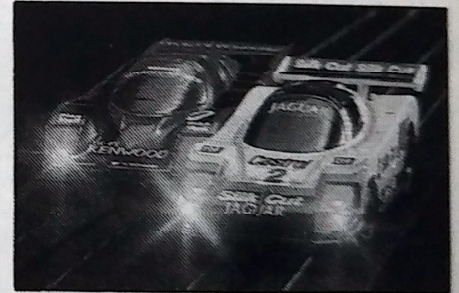

ライトを照らしながら走行して  
耐久レースをリアルに再現。

F-04



アルファキュービックボルシェ

## フェザーマグナ

各1,700円

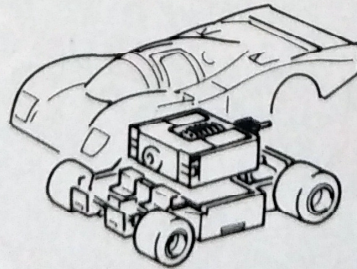

軽量・フルカラーボディ仕様車。  
自分で組み立てる、キットタイプ。

F-01	ミノルタスーパーターボ
F-02	バイヨスーパーターボ
F-03	ケンウッドボルシェ

※このカタログに記載されている価格は1991年5月現在のものです。 ※価格表示には消費税は含まれており

## マグナカー

各1,500円



0002	ボルシェ961
0003	サンダーバードNASCAR(赤)
0004	VWゴルフGT116F
0005	フェアレディ300ZXターボ SCCA(青・赤)
0006	フェアレディ300ZXターボ SCCA(白・緑)
0007	ブジョー205ターボE2(黄)
0008	ブジョー205ターボE2(白)
0014	アメリカンポリスカー
0015	ボルシェ959(銀)
0016	BMW M-1
0017	フェラーリテストロッサ
0018	ピックアップトラック
0019	モンザGT
0020	BMW 320 i

0021	ボルシェ935
0022	ボルシェCAN-AMT917=10
0023	ローラCAN-AMT260
0025	フェラーリF-1
0027	マーチ86G(赤)
0028	マーチ86G アマダ
0029	マーチ86Gニチラ
0030	ワークスボルシェ956
0031	タカQボルシェ956
0032	ボルシェ956ケンウッド
0033	トラストボルシェ956
0034	ボルシェ962 IMSA

## ターボコントローラー

各1,200円 直線で威力を発揮。  
ターボレバーで一気に加速



2009 フェラーリ

2011  
シルクカット  
ジャガー

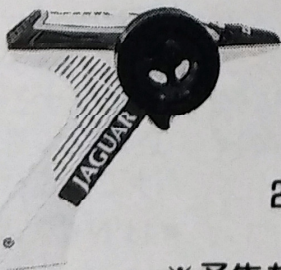

2012 ケンウッドボルシェ



2013  
エスポ・ラルース

※予告なく商品の仕様が変更される場合がございます。ご了承ください。

# AFXだけのワンタッチジョイントだから、コース設計はラクラク。

誰だって、コースは早く、確実にできあがるにこしたことはない。そこでAFXのワンタッチジョイント。カチッと決まるジョイントでマイコースを自由に設計しよう。



AFXのトラックは通電性がよく、取りはずしが簡単です。

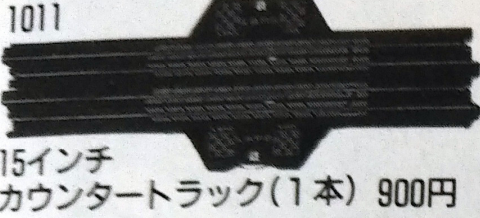

1011 15インチ  
カウンタートラック(1本) 900円

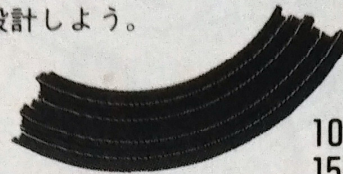

1016 15インチ  
カーブトラック(1/8)(2本)  
700円



1003 9インチ  
カーブトラック(1/4)  
(2本) 600円

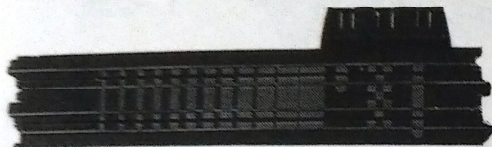

1007 15インチ  
ターミナルトラック(1本) 800円



1004 (2本) 500円  
9インチカーブトラック(1/8)

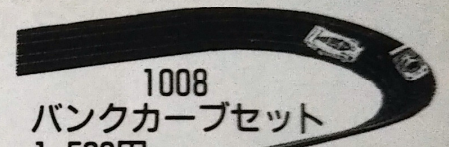

1008  
バンクカーブセット  
1,500円  
9インチバンク  
カーブトラック1/8(4本)+  
15インチストレートトラック(2本)

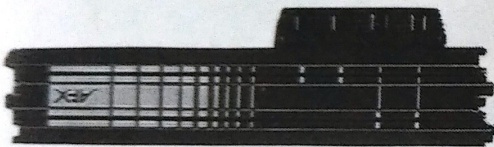

1013 15インチ ツインアダプター  
ターミナルトラック(1本) 900円



1009 12インチ  
カーブトラック  
(1/8) (2本)  
600円

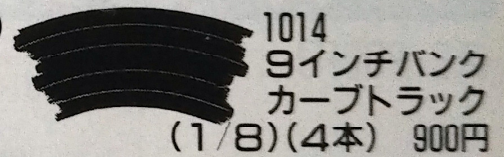

1014 9インチバンク  
カーブトラック  
(1/8)(4本) 900円



1001 15インチ  
ストレートトラック(2本) 700円



1012 6インチ  
カーブトラック  
(1/8)(2本) 500円



1006 3インチ  
ジョイントトラック  
(2本) 500円

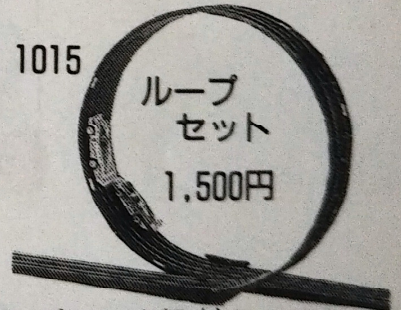

1015  
ループ  
セット  
1,500円  
ループトラック(8本)+  
ループ止めパーツ(1個)

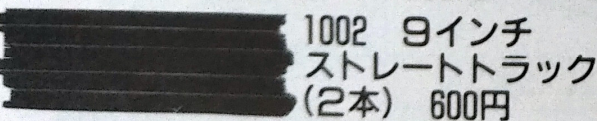

1002 9インチ  
ストレートトラック  
(2本) 600円

1017 クライムセット 1,200円  
ループトラック(4本)+クライムパーツ(2個)

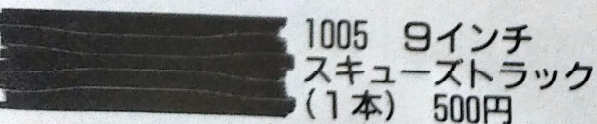

1005 9インチ  
スキューストラック  
(1本) 500円



1018 3インチヘアピン  
トラック(1本)700円

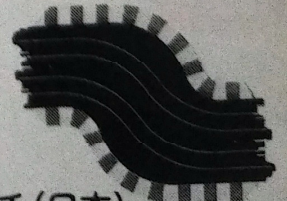

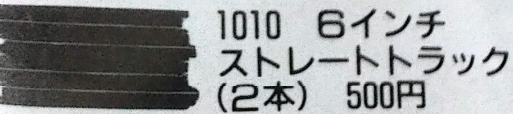

1019 9インチ(2本)  
シケイントラック 900円



1010 6インチ  
ストレートトラック  
(2本) 500円

# レースのリアル感をもりあげるアクセサリパーツ

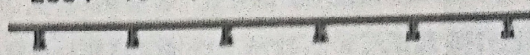
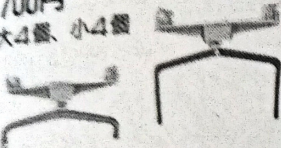
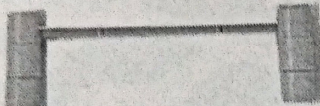
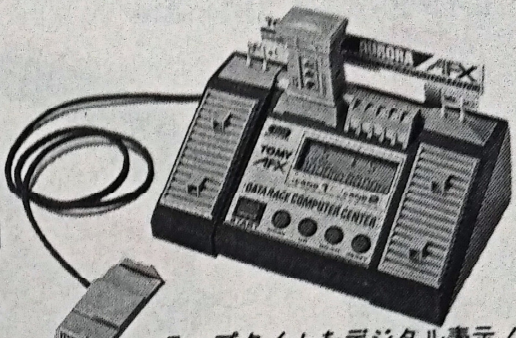
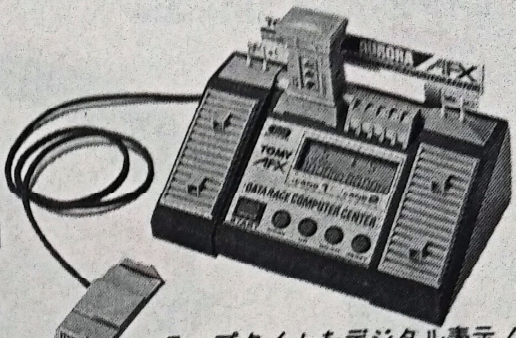

<p>2001 ラップカウンター 900円</p> 	<p>2002 コントローラー 700円</p> 	<p>2003 パワーバック 2,800円</p> 	<p>2004 ガードレール(8本) 300円</p> 
<p>2005 橋げたセット 700円 大4個、小4個</p> 	<p>2006 4車線橋げたセット 600円</p> 	<p>4001 (2車線用) ELコントロールステーション 9,800円</p> 	<p>4002 (4車線用) ELコントロールステーション 19,600円</p> 

ブリッジビーム(4個)+ブリッジチューブ(16個)

ラップタイムをデジタル表示! 気分はすっかりグランプリ。

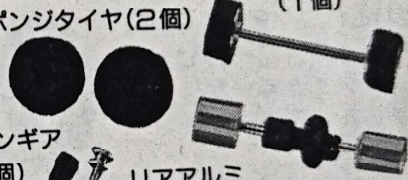
## 自分だけの車を作り出す、チューンナップ&メンテナンスパーツ

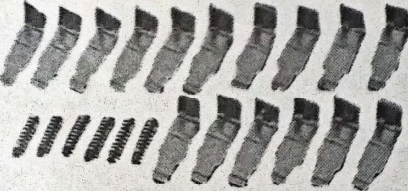
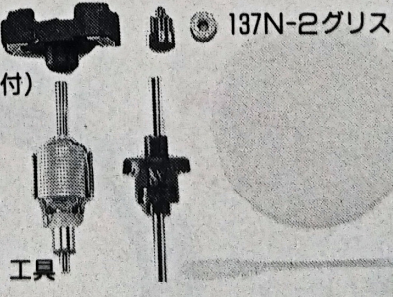
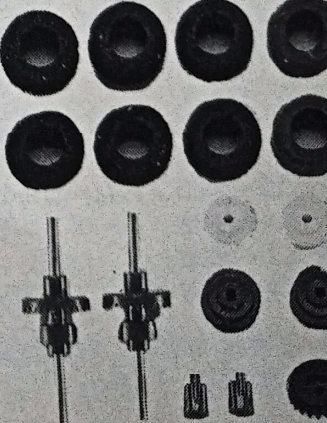
<p>メンテナンスパーツセットNo.1 400円</p> <p>3001 ピックアップシュー(2枚) リアタイヤ(2個)</p> 	<p>チューンナップパーツセットNo.1 800円</p> <p>3003 チューンナップモーター(1個)</p> 	<p>チューンナップパーツセットNo.2 800円</p> <p>3004 フロントホイール(1個) スポンジタイヤ(2個)</p> 
<p>シュー(2個) リアホイール(1個) ピニオンギア(1個)</p> <p>ガイドピン(1個)</p>	<p>ピニオンギア(1個)</p> <p>リアアルミガイドピン(1個)</p> <p>リアアルミホイール(1個)</p>	

<p>メンテナンスパーツセットNo.2 400円</p> <p>3002 ピックアップシュー(16枚)</p> 	<p>スーパーマグナEXカー専用 チューンナップパーツセットNo.2 1,400円</p> <p>3006 フラシハウジング ローター(ピニオン付)</p> 	<p>3007 No.3 900円</p> 
<p>シュースプリング(6個)</p>	<p>3005 No.1 1,900円</p> <p>サマリウムコバルトマグネット</p> 	

# ビギナーからマニアまで豊富なバリエーション キミの選ぶAFXのステージはどれだ？

XS-118 爆音バックファイヤー 富士スピードウェイセット 価格9,980円  
レイアウトサイズ 1372×500mm

コース全長 7.35m

人気の  
ライトカー仕様

**new**

ピットからリアルな  
エンジンサウンド

カルソニックスカイラインGT-R  
長谷見オリジナルスカイラインGT-R



火花を散らすバックファイヤーパーツ搭載。

XS-114 価格6,980円  
ハイウェイパトロールセット  
赤いポルシェを追いかける/  
8の字+ループアクション

レイアウトサイズ  
1220×920mm

サービスボディ2台付

コース全長 4.35m

ポルシェ

フェアレディZパトカー  
(ライト付マグナカー)

F-1マシンラルス登場！  
あの鈴鹿の興奮がよみがえる！

XS-117  
鈴鹿ターボコントローラーセット  
リアルな鈴鹿。ターボコントローラー、  
EXカー搭載。  
レイアウトサイズ 2590×1960mm

F-1世界16戦コースが組める  
コース全長 7.35m

**new**

エスポ・ラルス  
フェラーリF-189

