













TOMY AFX

HO-SCALE RACING

レイアウトシート

ビクトリーマウンテンセット XS-115
VICTORY MOUNTAIN SET XS-115

セット内容

パーツ名称	入数	パーツ名称	入数
 A 15インチターミナルトラック	1	 G ビクトリーマウンテン	1
 B 15インチストレートトラック	1	 ガードレール	6
 C 9インチストレートトラック	2	 コントローラ	2
 D 6インチストレートトラック	4	 パワーパック	1
 E 9インチカーブトラック(1/4)	6	 パワーマグナ	2
 F ループトラック	10	<small>他の車で遊ぶ時は、この商品番号の車種を使用してください。 0003, 0004, 0009, 0014, 0017, 0018, 0027, 0028, 0029, 0030, 0031, 0032, 0033, 0034, P-006, P-007</small>	
 ループ止めパーツ	1	 付	

*トラック用パッド(紙やすり)・ピックアップ
ブシュー(2個)・シューズpring(2個)

ループの組み立て方/走行テクニック

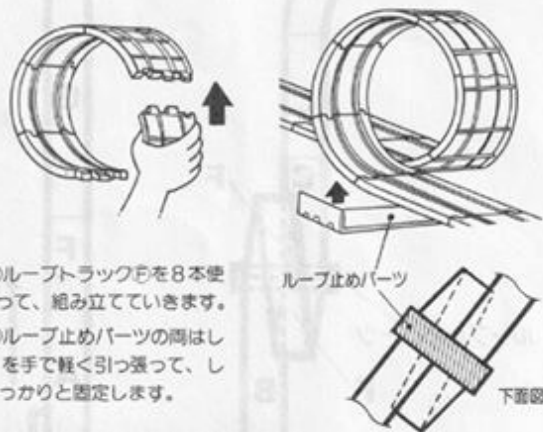

- ①ループトラックFを8本使って、組み立てていきます。
- ②ループ止めパーツの両はしを手で軽く引っ張って、しっかりと固定します。

回転ループの通過テクニック

- ①ループ入口では、コントローラーのスロットルをしほってスピードをあげる。
- ②ループ頂上では、コントローラーのスロットルを少しゆるめてスピードを少しおとす。
- ③ループ出口では、再びコントローラーのスロットルをしほって、スピードをあげ、ループを駆けぬけていきます。

ビクトリーマウンテンの走行テクニック



ビクトリーマウンテンの通過テクニック

- ①ジャンピングスポットの手前にきたら、スロットルを少しゆるめ、わずかに減速します。
- ②うまく着地したら、スロットルをしほり、また加速していきます。

