

# 組み立て方

## トラックの接続の仕方



- トラックを図のようにしっかりと押し込んで、選んだレイアウトの形に組んでください。
- ※トラックは、平らな所で組んでください。
- ※トラックの金属部にサビ止め液が塗ってあります。使用始めに、AFXカーの走りが悪い場合、紙ヤスリでみがいでください。

## ガードレールの取り付け方

- 図のようにカーブトラックの下に、ガードレールのツメの部分に合わせて上に押し、しっかりと取り付けてください。

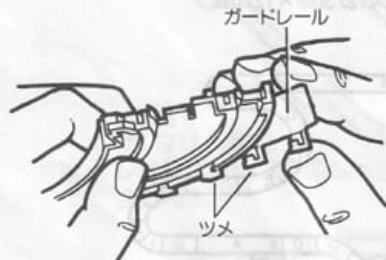

## 橋げたの取り付け方

- 必要に応じ、図のように橋げたを取り付けてください。



## ジャックのつなぎ方

- パワーバックとコントローラーのジャックを図のように差し込んでください。
- パワーバックのジャックの▷の矢印が、レースカーの走る向きを示します。(▷←の方向へ走ります)
- ※遊ばない時はパワーバックをコンセントから抜いてください。
- ※パワーバックやジャックを抜く時はコードを引っばらないでください。



## AFXカーのセットの仕方

- パワーバックのジャックの▷印と同じ向きにAFXカーをセットしてください。この時ガイドピンをトラックの溝に入れてください。
- ※ひとつのレーンでは1台だけ走らせてください。

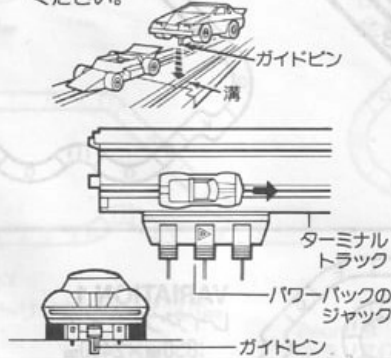

## コントローラーの使い方

- コントローラーのレバーを手前に引くほどパワーアップ(早く走る)されます。
- ※レバー操作をうまく行えるように練習してください。(早く走らせる為の一番のポイントです)



## ターボコントローラーの使い方

- 左手で本体を持ちターボレバーを操作し、右手でスロットルホイールを動かします。
- スロットルホイールを回転させるほど、パワーアップします。微妙な調整を必要とするカーブ、ヘアピン、シケインでのスロットルワークに効果を発揮します。
- ターボレバーを手前に引くと、一気に急加速します。

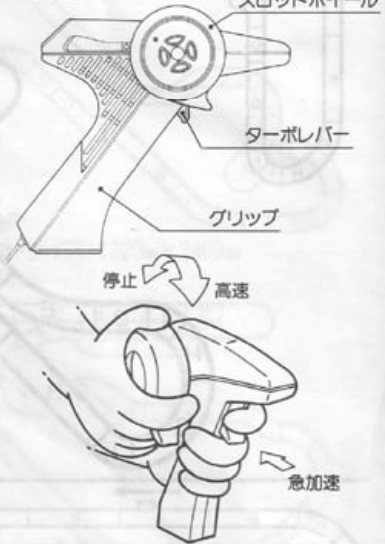

## コントローラーの注意事項

- 長時間使用しますと、熱くなる場合があります。そのような時は、休ませながら、ご使用ください。
- レバー又はスロットルホイールを、テープ・輪ゴム等で絶対に固定しないでください。床などに置いて操作せず、必ず手に持って操作してください。(発熱の原因になります)



# メンテナンス2

## リアシャフトの掃除

- 先が細くとがっている物（つまようじ等）を使ってリアシャフトの回りのゴミやホコリを取ってください。

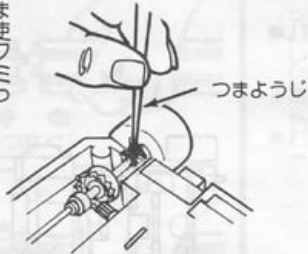

## リアシャフトの調整と交換

- 図のようにシャーシを裏がえしにして、リアシャフトを上へ押し上げてください。

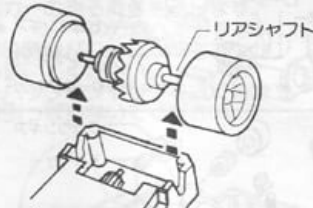

- リアシャフトを取り付ける時は、図のようにシャーシを裏にして、①、②とパチンというまで押し込んでください。

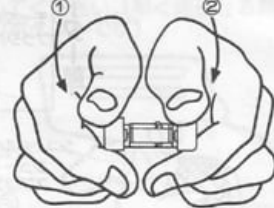

## モーター部の交換

- \*はじめにマグネットホルダーをはずします。（ボディホルダー使用のEXカーは、まずボディホルダーをはずしてからマグネットホルダーをはずしてください。）

- 右図のように小さなドライバー等をモーターマグネットとシャーシのあいだに差し込んで、モーター部のうしろから押し上げるようにして取り出してください。

- モーター部の下の部分を矢印の方向に押し上げて、モーター部をはずしてください。

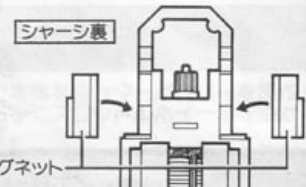
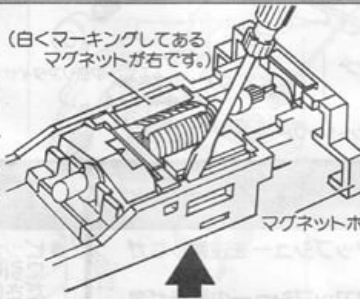

- \*マグネットホルダーをはずす時に、グランドマグネットがはずれる場合がありますが、図を参考にセットし、マグネットホルダーを取り付けてください。

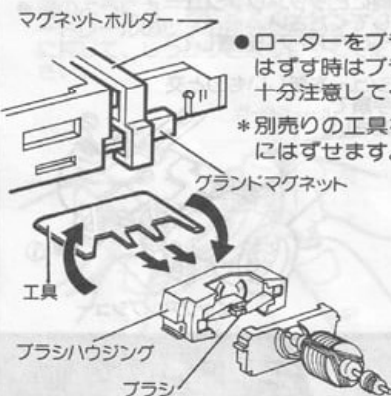

- ローターをブラシハウジングからはずす時はブラシを破損しない様十分注意してください。
- \*別売りの工具を使うと、スムーズにはずせます。

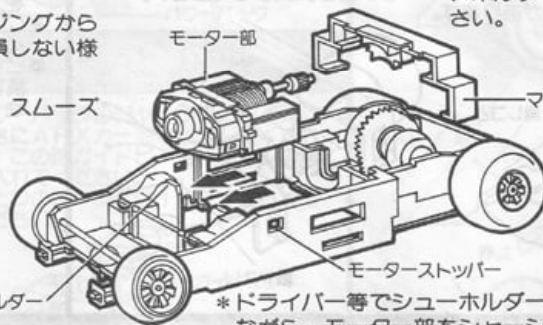

- \*ドライバー等でシューホルダーを矢印の方向に押しながら、モーター部をシャーシに入れてください。（モーターストップの向きに注意して取り付けてください。）

## ピニオンギアの交換

- \*ピニオンギアを取りかえる時は、まずリアシャフトをはずしてください。
- 小さなドライバーを図のように差し込んで、ピニオンギアを、矢印の方向に押し出してください。
- 新しいピニオンギアに取りかえて、モーター軸に押し込んでください。

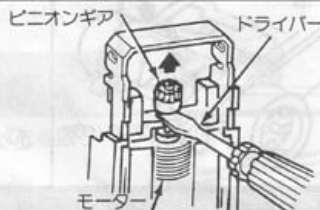

## グリスの使い方

- 付属のグリスは、シャフト（前後）、ビックアップシュー、クラウンギア、ピニオンギア、ガイドピン等に綿棒等を使って塗りましょう。（グリスは別売りもしています。）
- 塗りすぎは、タイヤ等について性能低下の原因になるので、できるだけ薄くこまめに塗って、塗りすぎないようにしましょう。

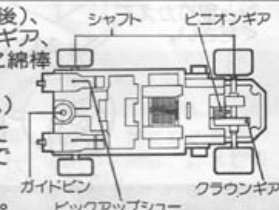

## トラックの掃除

- 消しゴムでトラックをきれいにしてください。消しゴムのカスは乾いた布で払ってください。
- トラックの金属部分は、付属の紙ヤスリや市販の紙ヤスリ等で掃除することができます。トラックの金属部分を平らに置いてサビを落としてください。溝のホコリは吹き飛ばしてください。



## トラックの調整

- トラックが正しく接続されているかチェックしてください。





# メンテナンス3

## ボディの交換

●ボディを交換する時は、下の表を参考に交換してください。

### ボディとシャーシの互換表

※この場合のみ、シャーシとはモーター、その他の部品を組み込んだものをいいます。

- ♠……ライトがつかない
- ♥……ボディホルダー使用
- ◆……スピードが遅い
- ♣……フロントシャフト位置移動

◎…最適    ○…適    △…やや難    ×…不適

シャーシ \ ボディ		マグナカー		ライトカー	スーパー ライトカー	EXカー
		F-1	その他			
マグナカー	F-1	◎	×	×	×	×
	パワー マグナカー	×	◎	×	( ◆ )	( ♥♣ )
ライトカー		×	( △♠ )	◎	( △♠◆ )	( △♠♥♣ )
スーパーライトカー		×	×	×	◎	×
EXカー	F-1	×	×	×	×	( ♣ )
	その他	×	○	×	( △◆ )	( ♥♣ )

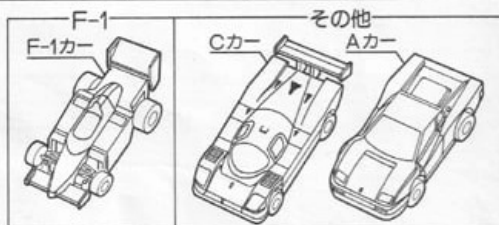

#### ●ボディホルダーの取り付け方

シャーシを表にして、モーター部の上に取り付けます。

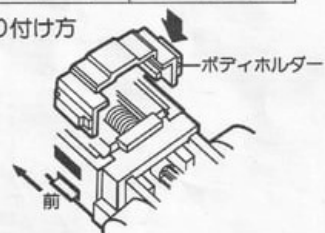

①ボディがF-1以外の時はボディホルダーを使用してください。

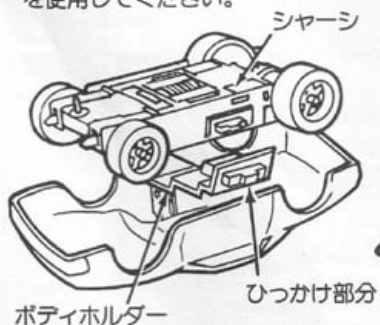

②F-1の時はボディホルダーは unnecessary です。

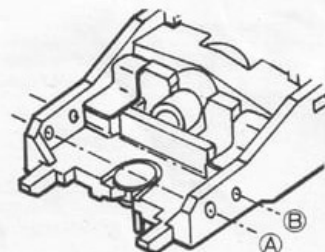
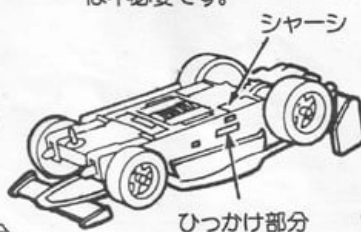

- 前の穴AはF-1用のシャフト穴です。
- 後ろの穴BはF-1以外のシャフト穴です。

# メンテナンス3

## ボディの交換

●ボディを交換する時は、下の表を参考に交換してください。

### ボディとシャーシの互換表

※この場合のみ、シャーシとはモーター、その他の部品を組み込んだものをいいます。

- ♠……ライトがつかない
- ♥……ボディホルダー使用
- ◆……スピードが遅い
- ♣……フロントシャフト位置移動

◎…最適 ○…適 △…やや難 ×…不適

シャーシ		マグナカー		ライトカー	スーパー ライトカー	EXカー
		F-1	その他			
ボディ	F-1	◎	×	×	×	×
	その他	×	◎	×	(△◆)	(♥♣)
ライトカー		×	(△♠)	◎	(△♠◆)	(△♥♣)
スーパーライトカー		×	×	×	◎	×
EXカー	F-1	×	×	×	×	(◎♣)
	その他	×	○	×	(△◆)	(○♥♣)

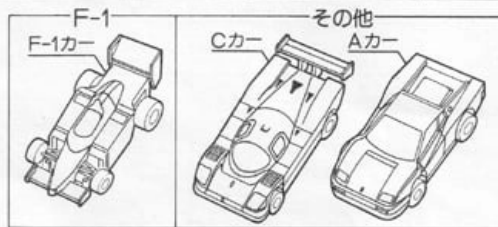

●ボディホルダーの取り付け方

シャーシを表にして、モーター部の上に取り付けます。

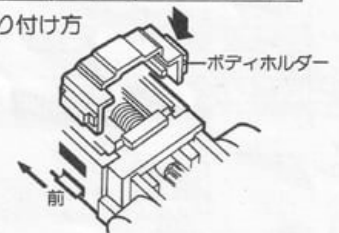

①ボディがF-1以外の時はボディホルダーを使用してください。

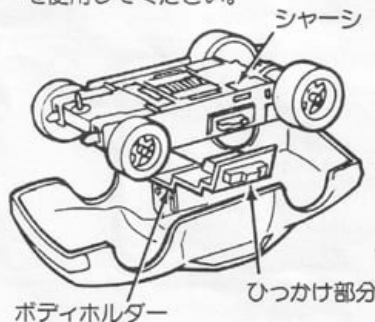

②F-1の時はボディホルダーは必要です。

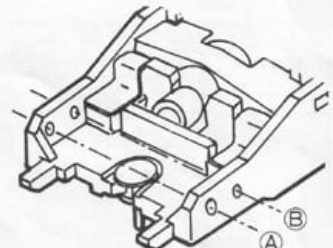
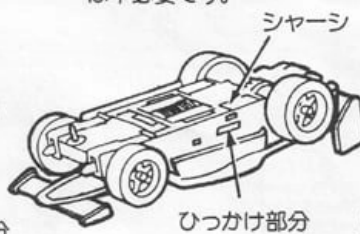

- 前の穴(A)はF-1用のシャフト穴です。
- 後ろの穴(B)はF-1以外のシャフト穴です。

# こんなトラブルがおきたら

●トラブルには下記のような事が考えられます。確認し、メンテナンスのページを見て調整してください。

<p>全然動かない</p>	<ul style="list-style-type: none"> <li>●パワーバックがコンセントにセットされていますか。</li> <li>●トラックは正しくセットされていますか。</li> <li>●ターミナルトラックに正しくジャックがつながられていますか。</li> <li>●AFXカーのガイドピンがトラックの溝に正しくセットされていますか。</li> <li>●コントローラーのジャックが正しくセットされていますか。</li> </ul>
<p>AFXカーが逆に走る</p>	<ul style="list-style-type: none"> <li>●パワーバックのジャックの矢印の向きがまちがっていませんか。</li> <li>●リアシャフトが左右逆にセットされていませんか。</li> </ul>
<p>AFXカーの走りが悪い</p>	<ul style="list-style-type: none"> <li>●ピニオンギアとクラウンギアが正しくかみ合っていますか。</li> <li>●ボディやシャーシにタイヤが当たっていませんか。</li> <li>●トラックの金属部がサビついたり、ホコリで汚れていませんか。</li> <li>●ピックアップシューが汚れていたり、すりへっていませんか。</li> <li>●タイヤにホコリがついていませんか。</li> </ul>

## 注意

- AFXカーがコースから飛び出した時は、必ずシャーシにフロントシャフト、リアシャフトがパチンと音がするまでしっかりはまっているか、その都度確認してください。
- トラックの上に金属類(ハサミ・ナイフ等)は乗せないでください。ショートして故障の原因となります。
- 片側だけの車線に2台のAFXカーを乗せて走らせないでください。故障の原因となります。
- コントローラーは、サビ止め液が塗ってあり、使用始めに煙やにおいが出る場合がありますが、故障ではありません。
- ローターに負担がかかりますので、連続15分走行で15分休ませてください。
- ギアのかみ合わせ部分、ピックアップシュー、ガイドピンなど摩擦がおきるところに、別売りの専用のグリスを塗ってください。
- スーパーマグナEXカーを走らせる時は、15インチツインアダプターターミナルを使用すると、EXカーの最大の性能が発揮されます。
- プレイが終了時や、プレイ中に席を離れる時は、パワーバックをコンセントから抜いてください。



# AFXカーメンテナンスパーツ価格表

この度は、AFX HO・スケールレーシングをお買い上げいただきまして誠にありがとうございます。トミーでは、AFX HO・スケールレーシングを長くお楽しみいただくためにアフターサービスを行っています。遊んでいるうちに、ピックアップシューなどがすりへったりして走らなくなってしまう時は、品番をご記入の上、部品代金と送料を同封(切手で可)して、下記までご注文ください。お任せし責任を持って必要部品をお送りします。

宛先:〒124 東京都葛飾区7-9-10

株式会社トミー お客様サービス係AFX HO・スケールレーシング担当

TEL 03(3693)1031 (大代表)

## 注文例

品番		
5001	3組×200円=	600円
5002	1組×200円=	200円
5036	1コ×350円=	350円
	5組	1150円
	送料	120円
	合計	1270円

\*送料として5組まで120円、  
6組以上250円を加算してください。

\*現金書留が切手にてお申し込みください。

\*ここに掲載されている商品の価格は、消費税込みの価格です。

※)○印は、使用可・×印は、使用不可 92年8月現在

品番	品名	入数	価格	マグナカー	パワーマグナカー	ライトカー	スーパーライトカー	スーパーマグナEX
5001	ピックアップシュー	8	200	○	○	○	○	○
5002	シュースプリング	8	200	○	○	○	○	○
5003	シューホルダー	4	100	○	○	○	○	○
5004	ライト付シューホルダー	2	100	×	×	○	×	×
5005	ガイドピン	4	100	○	○	○	○	○
5006	フロントシャフト(ホイール・タイヤ付)	2	200	○	○	○	○	×
5007	リアシャフト(クランクギア・スベサー・ホイール・タイヤ付)	2	300	○	○	○	○	×
5008	スポンジタイヤ	4	200	○	○	○	○	○
5009	ピニオンギア	4	150	○	○	○	○	×
5010	マグネット支え	2	150	○	○	○	○	×
5012	シールド	2	100	○	○	○	○	×
5013	マグネット	1	150	○	○	○	○	×
5014	チューンアップマグネット	1	200	○	×	×	×	×
5016	モーター	1	400	○	×	×	×	×
5017	チューンアップモーター	1	500	○	×	×	×	×
5018	ライトカー専用モーター	1	400	×	○	×	×	×
5019	スーパーライトカー専用モーター	1	500	×	×	○	○	×
5020	リアシャフトホルダー	2	100	○	○	○	○	×
5021	シャーシ(F-1)	1	200	○	×	×	×	×
5022	シャーシ	1	200	○	○	○	○	×
5023	EXカー専用シャーシ	1	250	×	×	×	×	○
5024	EXカー専用ポリアルホルダー	1	100	×	×	×	×	○
5025	EXカー専用ブラシハウジング	1	300	×	×	×	×	○
5026	EXカー専用ローター	1	350	×	×	×	×	○
5027	EXカー専用モーターマグネット左右	各1	300	×	×	×	×	○
5028	EXカー専用オイルレスメタル	2	100	×	×	×	×	○
5029	EXカー専用モーターストップバー	2	100	×	×	×	×	○
5030	EXカー専用マグネットホルダー	2	100	×	×	×	×	○
5031	EXカー専用工具	1	100	×	×	×	×	○
5032	EXカー専用フロントシャフト(ホイール・タイヤ付)	2	200	×	×	×	×	○
5033	EXカー専用中空リアシャフト(クランクギア・スベサー・ホイール・中空リアタイヤ付)	2	400	×	×	×	×	○
5034	EXカー専用ピニオンギア	4	200	×	×	×	×	○
5035	EXカー専用シールド	2	100	×	×	×	×	○
5036	AFXカー用137N-2グリス	1	350	○	○	○	○	○
5037	EXカー専用グランドマグネット左右	各1	300	×	×	×	×	○
5038	バックファイヤーパーツ(バックファイヤーシールド・穴鳴レンチ付)	1	350	○	○	○	×	×

●バックファイヤーパーツが、取り付け可能な車種(ナンバー)。

(マグナカー)

0001	0006	0016	0029	0033
0002	0009	0026	0030	0034
0003	0014	0027	0031	
0005	0015	0028	0032	

(パワーマグナカー)

P-006
P-007
P-016

(ライトカー)

L-0005



①お買い上げの日、必ずお読みください。ご購入の製品は、必ずこの保証書と一緒にお持ちください。  
 ②この保証書は、ご購入の日から6か月間有効です。ご購入の製品は、必ずこの保証書と一緒にお持ちください。

〒124 東京都葛飾区立石7-9-10  
 株式会社トミーお客様サービス係  
 TEL 03(3693)1031(大代表)  
 受付時間：月～金 9:00～17:00

販売店リスト

〒080 北海道札幌市中央区南一条西3丁目4-14	トミー
〒080 北海道札幌市中央区南一条西3丁目4-14	トミー
〒080 北海道札幌市中央区南一条西3丁目4-14	トミー
〒080 北海道札幌市中央区南一条西3丁目4-14	トミー
〒080 北海道札幌市中央区南一条西3丁目4-14	トミー
〒080 北海道札幌市中央区南一条西3丁目4-14	トミー
〒080 北海道札幌市中央区南一条西3丁目4-14	トミー
〒080 北海道札幌市中央区南一条西3丁目4-14	トミー
〒080 北海道札幌市中央区南一条西3丁目4-14	トミー
〒080 北海道札幌市中央区南一条西3丁目4-14	トミー



### 保証規定

- 正常なご使用状態において製造上の不備により故障した場合は、お買い上げの日から6か月間無料で修理いたします。  
 ◆保証書の提示がない場合。  
 ◆使用上の誤り、不当な修理や改造による故障及び損傷の場合。  
 ◆お買い上げ後の輸送・移動・落下等による故障及び損傷の場合。  
 ◆火災・地震・水害及びその他天災・地変等による故障及び損傷の場合。
- 次のような場合は、保証期間内でも有料修理となります。  
 ◆保証書の提示がない場合。  
 ◆使用上の誤り、不当な修理や改造による故障及び損傷の場合。  
 ◆お買い上げ後の輸送・移動・落下等による故障及び損傷の場合。  
 ◆火災・地震・水害及びその他天災・地変等による故障及び損傷の場合。
- 保証書にお買い上げ店名の捺印・お買い上げ月日の記載がない場合は、補償しかねます。
- この保証書は、日本国内においてのみ有効です。  
 This warranty shall be valid only within Japan.  
 ◆故障品の修理を円滑且迅速に行う為、修理をご希望のせつは、お買い上げ店へ持参せず本保証書と製品を必ず下記宛へ直接郵送してください。

製品につきましては、万全の注意をはらって製造に当たっておりますが、万一お気付きの点がございましたら、下記までご連絡ください。

〒124 東京都葛飾区立石7-9-10  
株式会社トミー お客様サービス係 AFX HO・スケールレーシング担当  
TEL 03(3693)1031(大代表)  
電話受付時間 月～金曜日(祝日・祭日を除く) 10～17時

営業所所在地

北海道営業所	〒060 札幌市中央区北三条西3-1-44 札幌富士ビル3F	☎011(231)7818
仙台 営業所	〒980 仙台市青葉区大町1-1-10 第2青葉ビル9F	☎022(262)4925
北陸 営業所	〒921 金沢市新神田2-12-26 第2田村ビル2F	☎0762(92)0225
名古屋営業所	〒461 名古屋市東区泉2-28-24 ヨコタビル2F	☎052(931)0683
大阪 営業所	〒540 大阪市中央区常盤町1-3-8 日本生命谷町ビル6F	☎06(944)2081
広島 営業所	〒732 広島市東区光町2-6-34 広弘ビル3F	☎082(263)7221
九州 営業所	〒812 福岡市博多区博多駅東1-1-33 はかた近代ビル2F	☎092(471)7661

# TOMY

12

キリトリせん

## 保証書

		鈴鹿ターボコントローラー F-1世界16戦セット・XS-122	
ご住所	郵便番号	〒	( )
市		年	月
区		日	才
お買い上げ日	年 月 日		
販売店名	☎		
<small>(販売店印なきものは無効です。)</small>			
故障内容を記入してください。			
<b>保証期間 6ヶ月</b>			
<b>株式会社トミー</b>			
〒124 東京都葛飾区立石7-9-10 TEL 03(3693)1031(大代表)			

TOMY